

70090 - Küchenanschlussgarnitur, mit Unterputz-Armaturenbox, Doppelausführung kompakt

70091 - Küchenanschlussgarnitur, mit Unterputz-Armaturenbox, Doppelausführung

1 Zu dieser Anleitung

1.1 Zielgruppen

Die Informationen in diesem Dokument richten sich an folgende Personengruppen:

- Sanitärfachkräfte bzw. unterwiesenes Fachpersonal
- Heizungsfachkräfte bzw. unterwiesenes Fachpersonal

Die Anwendung von Nussbaum Produkten muss unter Einhaltung der allgemein anerkannten Regeln der Technik und der Nussbaum Anleitungen erfolgen.

2 Sicherheit

2.1 Richtlinien beachten

- Bestimmungen der SVGW-Richtlinie W3 beachten.

3 Zusätzlich erforderliches Installationsmaterial

Abhängig von der Beschaffenheit der Wand, auf die die Montage der Küchenanschlussgarnitur erfolgt, sind folgende Schrauben (jeweils 4 Stück) zu verwenden:

- Beton: Optivis-Betonschraube 71058
- Backstein: Optivis-Schraube mit Dübel 71057
- Holz: Optivis-Holzbauschraube 71059

4 Montage und Inbetriebnahme

4.1 Montagemasse

70090

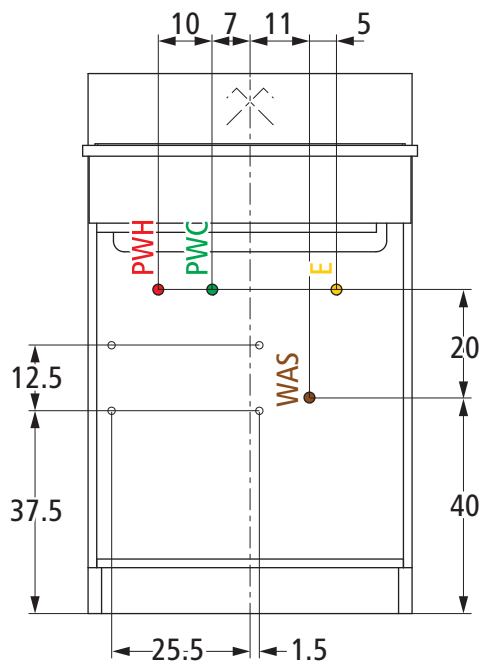

70091



Abb. 1: Montagemasse Küchenanschlussgarnitur 70090 und 70091

PWC	Kaltwasser (Potable Water Cold)	WAS	Abwasseranschluss
PWH	Warmwasser (Potable Water Hot)	E	Elektroanschluss (Steckdose)

4.2 Die Küchenanschlussgarnitur montieren

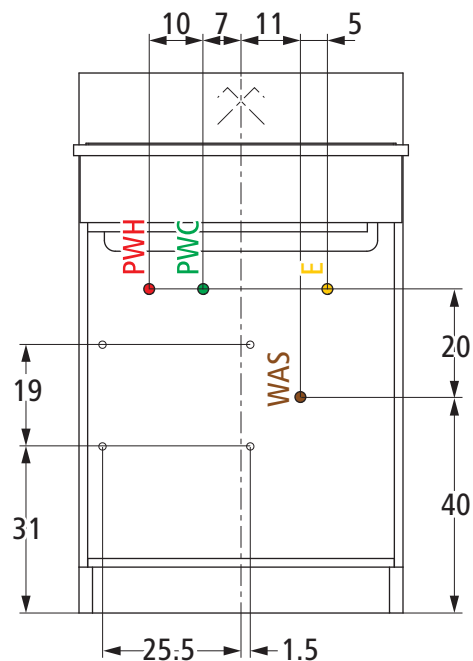

Bei der Befestigung der Küchenanschlussgarnitur sind keine speziellen Massnahmen für den Schallschutz erforderlich. Der Körperschall wird über die Küchenanschlussgarnitur vom Baukörper getrennt.

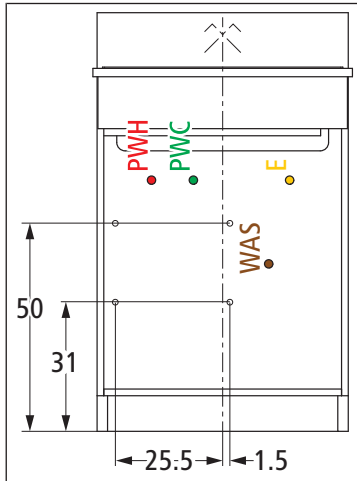

1. Die 4 Befestigungspunkte an der Wand anzeichnen und bohren. Dabei ist zu beachten, dass die Grösse der Bohrlöcher von den zu verwendenden Schraubentypen abhängt und dass die Abstände der Befestigungspunkte bei den Küchenanschlussgarnituren 70090 und 70091 unterschiedlich sind.

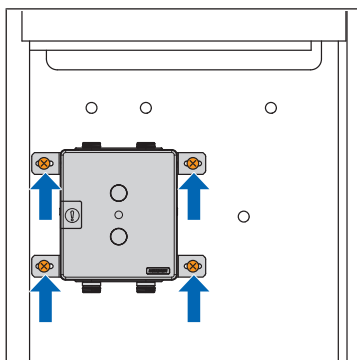

2. Die Küchenanschlussgarnitur mit den 4 passenden Schrauben an der Wand befestigen.

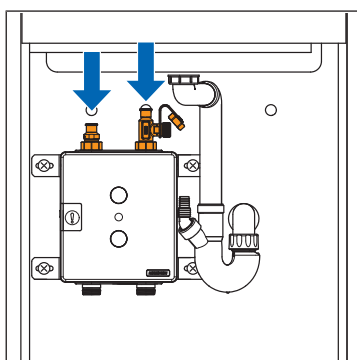

3. Die beiliegende Schnellkupplung oder das T-Stück mit Anschluss für Geschirrspüler 70132 montieren und eine Dichtheitsprüfung durchführen.
4. Nach erfolgter Dichtheitsprüfung den orangen Bauschutz und die gelben Verschlussdeckel bis zum definitiven Anschluss des Küchenmischers wieder montieren.

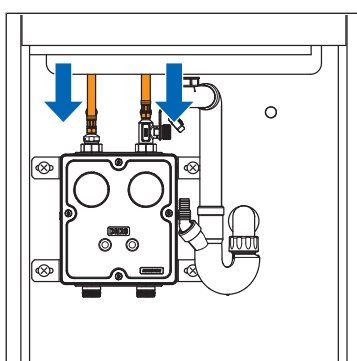

5. Die Panzerschläuche vom Küchenmischer und den Wasserschlauch vom Geschirrspüler anschliessen. Dafür kann das T-Stück für den Geschirrspüler-Anschluss im 45°-Raster in alle Richtungen gedreht werden.

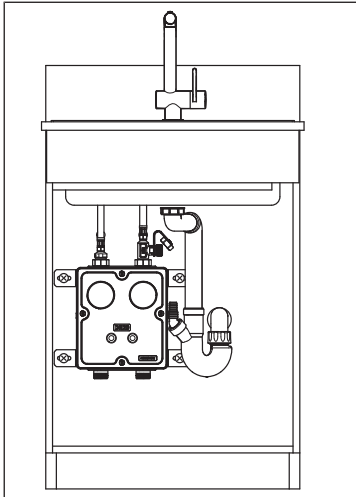

⇒ Die Küchenanschlussgarnitur ist montiert.

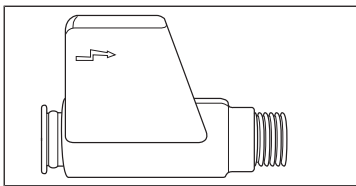

Bei allen heute gängigen elektronisch gesteuerten Aquastops mit Magnetventil ist die Einbaulage frei wählbar. Somit ist auch ein horizontaler Einbau möglich. Idealerweise wird der Elektronikteil bei horizontalem Einbau nach oben gerichtet.

5 Entsorgung



Die Abfälle und die Verpackung in die jeweiligen Materialgruppen (z. B. Papier, Metalle, Kunststoffe oder Nichteisenmetalle) trennen und gemäss der national gültigen Gesetzgebung entsorgen.

Weiterführende Informationen und die aktuellste Ausgabe dieses Dokuments sind auf unserer Webseite www.nussbaum.ch verfügbar.



70090 70091